

LED's light Pro

Waterproof LED-luminaire without/with HF-Motion Sensor
LED-Feuchtraumwannenleuchte ohne/mit HF-Bewegungsmelder
Waterdichte LED-armatuur zonder/met HF-Bewegingssensor



Art.-Nr:

2710010,2710011

- Ⓜ Waterproof LED-luminaire without/with HF-Motion Sensor
- Ⓝ LED-Feuchtraumwannenleuchte ohne/mit HF-Bewegungsmelder
- Ⓝ Waterdichte LED-armatuur zonder/met HF-Bewegingssensor

- Ⓜ Operating Manual
- Ⓝ Bedienungsanleitung
- Ⓝ Gebruiksaanwijzing

MV#: 20190731 10:48

Fig. 1

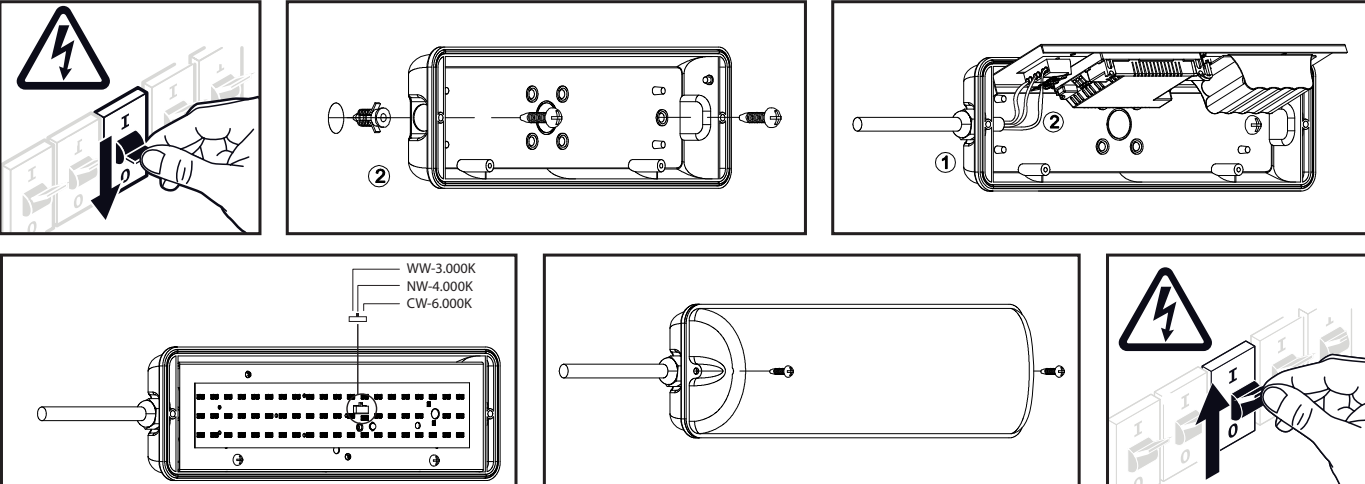

**2710010 + 2710011:
Dip-switches on driver**

Dimming Level setting

1	2	3		1	2	3	
			10%				30%
			50%				100%

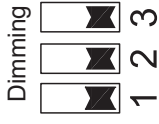

Ⓒ Table of contents	4
Ⓓ Inhaltsverzeichnis	7
Ⓔ Inhoudsopgave	10

TAB 1

Art. Nr.	2710010	2710011
Total Output - Gesamtleistung - Totale Output	11W	
Luminous flux - Lichtstrom - Lichtstroom	1.000lm	
Dimmable - Dimmbar - Dimbaar - Dimmable	via DIP-Switches	
Degree of protection - Schutzart - Beschermingsgraad	IP65	
Input voltage - Eingangsspannung - voedingspanning	220-240V	
Warm-up time (s) - Aufwärmzeit (s) - Opwarmtijd (s)	<2s	
Switch cycles - Schaltzyklen - Schakelcycli	200.000x	
LED Lifespan (h) - Lebensdauer (Std.) - Levensduur (u)	50.000	
Colour temperature - Farbtemperatur - Kleurtemperatuur (CCT-Switch)	3.000K 4.000K 6.000K	
Colour rendering index (CRI) - Farbwiedergabeindex (CRI) - Index kleurweergave (CRI)	Ra≥80	
Beam angle - Abstrahlwinkel - Stralingshoek	120°	

Sensor - Sensor - Sensor (MC080D)	2710011
Burning time, Brenndauer, Brandduur	5s/90s/3min/10min
Detection area - Erfassungsbereich - Detectieruimte	100%/75%/50%/25%
Detection angle - Erfassungswinkel - Detectie hoek:	360°
Daylight sensor- Tageslichtsensor - Daglichtsensor	5lux/15lux/50lux/+∞
Frequency - Frequenz - Frequentie (GHz)	5,8 GHz
Standby power - Standby Leistung - Standby power (W)	<0.5
Transmission power - Sendeleistung - Zendervermogen (mW)	<0.5mW
Mounting height - Montagehöhe - montagehoogte	Max. 4m

Package contents.....	4
01 Manual identification.....	4
02 General.....	4
03 Unique identification of the product.....	4
04 Modification of the product.....	4
05 Security related information.....	4
06 Conformity of the product with legislation.....	5
07 Storage of the Manual.....	5
08 Use of the product / Installation.....	5
09 Operating the product.....	5
10 Product maintenance.....	5
11 Accessories, consumables, spare parts.....	5
12 Information about special tools, devices.....	5
13 Information about repair, replacement of parts.....	5
14 Instructions for disposal.....	5
15 Documentation.....	6
16 CE-Declaration.....	6
17 Explanation of symbols, concepts and particularities of the product.....	6

Package contents

- 1x Waterproof LED-luminaire without/with HF-Motion Sensor
- 1x Operating manual

01 Manual identification

Shada B.V, the Netherlands - www.shada.nl

Release date: 20190731 13:56 - Article number: 2710010,2710011

02 General

This product is designed for outdoor/indoor use. It is equipped with a LED module, 2 cable glands (M20), driver and item 2710011 with Merrytek sensor.



03 Unique identification of the product

Waterproof LED-luminaire without/with HF-Motion Sensor

Article number: 2710010,2710011.

The product meets the requirements of protection class 2

Level of protection IP65.

Further technical data can be found in table 1. („TAB 1“ on page 3)

04 Modification of the product

The product may not be changed or adapted. Do not use the product for other purposes than described in the manual.

05 Security related information

When using the product, make sure the unit is sufficiently ventilated, never cover the unit during operation and keep it out of reach of children or animals. This product is not a toy, LED lights are extremely bright and looking directly at the light source during operation can lead to serious eye damage. Any other use of the device than described in the manual may damage the product or cause danger to the user, e.g. due to a short circuit, fire or electric shock. The safety instructions must be observed at all times.

06 Conformity of the product with legislation

The warranty expires in the event of damage due to non-compliance with the safety instructions of the device. Furthermore, we are not liable for consequential damage, damage to objects or persons resulting from failure to observe the safety instructions and improper use/handling of the device due to wear and tear. Product design and specifications are subject to change without notice. All logos and trade names are registered trademarks of their respective owners and are hereby acknowledged as such.

07 Storage of the Manual

Please read the operating instructions carefully and completely before use. The operating instructions are part of the product, they contain important information on the commissioning and handling of the device. Keep all enclosed operating instructions for future reference. If the device is sold or passed on to third parties, you are obliged to pass on the operating instructions as these are lawfully part of the product.

08 Use of the product / Installation

Before use, check the completeness of the parts supplied and the intactness of the product. If damaged, it must not be put into operation. This product may only be installed by a qualified technician.

Installation:

1. Decide where to mount the luminaire.
2. Disconnect from the mains.
3. Secure against being switched on again.
4. Verify that there is no voltage to your cable.
5. Follow the enclosed steps. („Fig. 1“ on page 2)

09 Operating the product

The safety instructions and warnings must be observed to ensure both the perfect condition of the product and safe operation.

10 Product maintenance

The product can be cleaned with clear water and a soft cloth. Do not use detergents containing surface active agents or scouring agents.

11 Accessories, consumables, spare parts

For this product there are no accessories or replacement parts available.

12 Information about special tools, devices

Depending on the mounting surface, you need a pencil, level, drill, screws, wall anchors and screwdriver for mounting. To install the product you need wire cutters, wire strippers and a slotted electronics screwdriver.

13 Information about repair, replacement of parts

Do not open or disassemble product. The product can not be repaired. In case of a defect outside the warranty period, the device must be disposed of at an approved waste collection point.

14 Instructions for disposal

Old appliances marked with the pictured symbol must not be disposed of with the trash. You must return them to a waste collection center (inquire at your local community) or the retailer where they were purchased. They will ensure environmentally sound disposal.



16 CE-Declaration

This product complies with the following directives:

LVD: 2014/35/EU, EMC: 2014/30/EU, RoHS: 2011/65/EU

17 Explanation of symbols, concepts and particularities of the product



Action icon - Read this manual carefully and completely.



CE is the abbreviation for Conformité Européenne - And means Conforms to the European guidelines. With the CE-mark, the manufacturer confirms that this product complies with the current European guidelines.

1-ON-OFF function

DIP-SWITCHES							
1	2	3	4	5	6	7	8
1	0	0	1	0	1	1	1

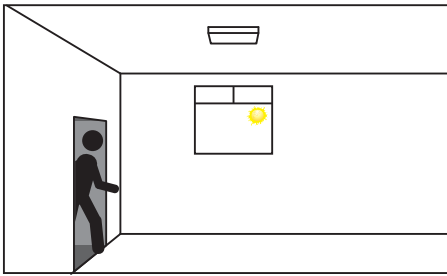

1 - With sufficient ambient light, the light will not switch on, even if the motion sensor is triggered

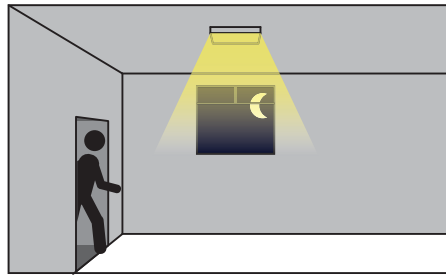

2 - with insufficient ambient light, the light is switched on when motion is detected

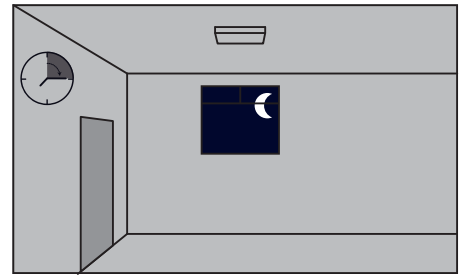

3 - when no motion is detected, the light switches off after the hold-time has passed.

2- step dimming function

DIP-SWITCHES							
1	2	3	4	5	6	7	8
1	0	0	1	0	0	0	0

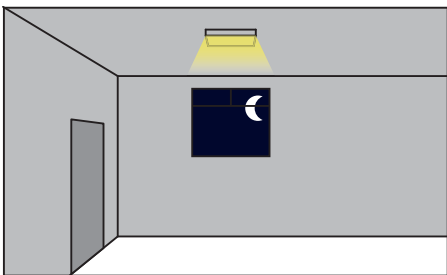

1 - when no motion is detected, the light remains on at the set low light level

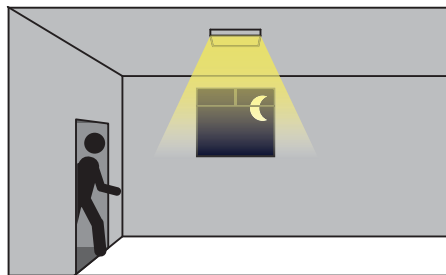

2 - when motion is detected, the light switches on to 100% Brightness

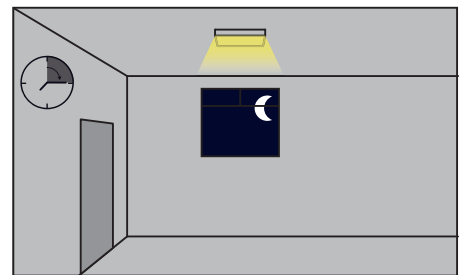

3 - when no motion is detected, the light dims to the set low light level after the hold-time has passed.

3- step dimming function

DIP-SWITCHES							
1	2	3	4	5	6	7	8
1	0	0	1	0	1	0	1

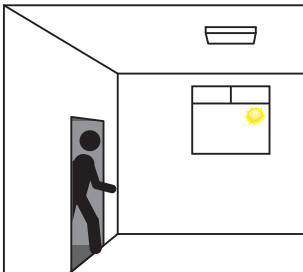

1 - With sufficient ambient light, the light will not switch on, even if the motion sensor is triggered

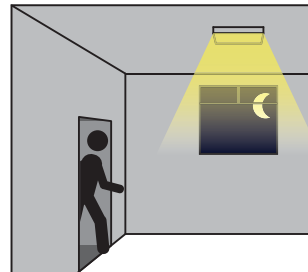

2 - with insufficient ambient light, the light is switched on when motion is detected

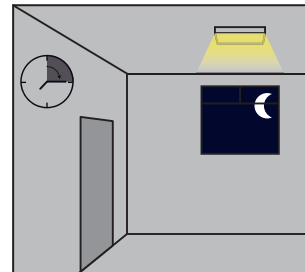

3 - when no motion is detected, the light dims to the set low light level after the hold-time has passed.

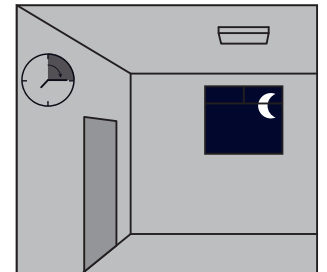

4 - when no motion is detected, the light turns off after the standby-period has passed.

Note: The provided dip-switch settings are just examples with arbitrary values and can be tweaked to fit the preference of the user, for all possible settings, please see the tables on the next page.

19 Detection Pattern

ceiling mounting

Ceiling mounted height: 3m
Sensitivity: 100%/75%/50%/25%

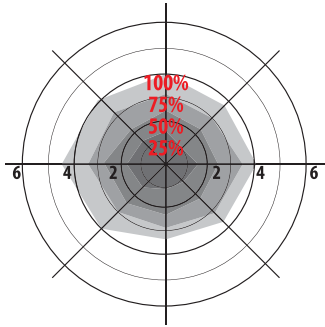

Normal moving (Speed:1m/s)

Ceiling mounted height: 4m(*)
Sensitivity:100%/75%

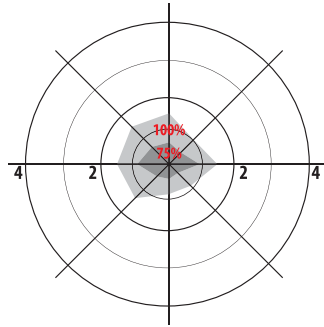

Normal moving (Speed:1m/s)

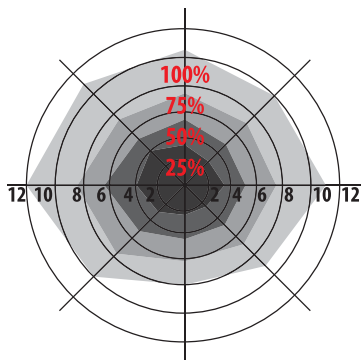

Slow moving (Speed:0,3m/s)

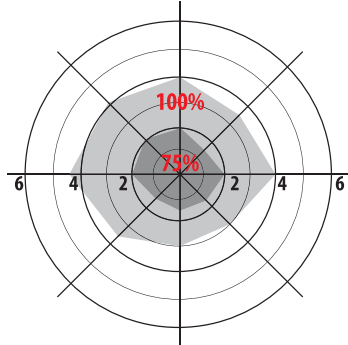

Slow moving (Speed:0,3m/s)

*Only 100%/75%/50% detection sensitivity is workable when installed at 4m mounting height. 25% sensitivity is not able to detect motion signal.

Wall mounting

Mounting height wall: 3m
sensitivity: 100%/75%/50%/25%

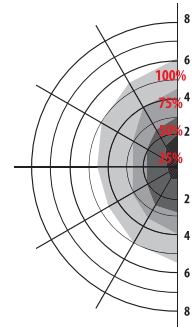

Normal moving (Speed:1m/s)

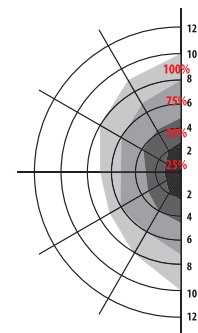

Slow moving (Speed:0,3m/s)

Sensor dip-switch settings

Detection area (sensitivity)

	1	2	
I	1	1	100%
II	0	1	75%
III	1	0	50%
IV	0	0	25%

Hold time

	3	4	
I	1	1	5s
II	0	1	90s
III	1	0	3min
IV	0	0	10min

Daylight sensor

	5	6	
I	1	1	5Lux
II	0	1	15lux
III	1	0	50Lux
IV	0	0	disable*

Standby Period

	7	8	
I	1	1	0s
II	0	1	30s
III	1	0	10min
IV	0	0	+∞

*Disable means the daylight sensor does not work. The sensor will turn on light once motion is detected regardless of ambient light level.

Lieferumfang.....	9
01 Identifikation der Bedienungsanleitung.....	9
02 Allgemeines.....	9
03 Eindeutige Identifikation des Produktes.....	9
04 Modifikation der Produktes.....	9
05 Sicherheitsbezogene Informationen.....	10
06 Konformität des Produktes.....	10
07 Aufbewahrung der Bedienungsanleitung.....	10
08 Gebrauch des Produktes / Installation.....	10
09 Betrieb des Produktes.....	10
10 Instandhaltung des Produktes.....	11
11 Zubehörteile, Verbrauchsmaterialien, Ersatzteile.....	11
12 Informationen zu speziellen Werkzeugen, Geräten.....	11
13 Information zur Reparatur, Austausch von Teilen.....	11
14 Hinweise für die Entsorgung.....	11
15 Dokumentation.....	11
16 CE-Konformität.....	11
17 Erklärung Symbole, Begriffe, Besonderheiten des Produktes.....	11
18 2710011: Sensor settings.....	12
18 Erkennungsmuster.....	13

Lieferumfang

1x LED-Feuchtraumwannenleuchte ohne/mit HF-Bewegungsmelder
1x Bedienungsanleitung

01 Identifikation der Bedienungsanleitung

Shada B.V, die Niederlande

www.shada.nl

Ausgabedatum: 20190731 13:58

Artikelnummer: 2710010,2710011.

02 Allgemeines

Dieses Produkt ist für die Verwendung im Außenbereich/Innenbereich konzipiert und verfügt über ein LED Modul, zwei Kabelverschraubungen (M20), Stromversorgung und Artikel 2710011 mit Merrytek Sensor.



03 Eindeutige Identifikation des Produktes

LED-Feuchtraumwannenleuchte ohne/mit HF-Bewegungsmelder

Artikelnummer 2710010,2710011.

Das Produkt erfüllt die Anforderungen der Schutzklasse 2 und der Schutzart IP65. Weitere technische Daten entnehmen Sie bitte Tabelle 1. („TAB 1“ auf Seite 3)

04 Modifikation der Produktes

Das Produkt darf nicht geändert oder angepasst werden. Verwenden Sie das Produkt nicht für andere Zwecke als in der Anleitung beschrieben.

05 Sicherheitsbezogene Informationen

Bei der Wahl der Betriebsstätte sollten Sie auf ausreichende Belüftung des Gerätes achten. Decken Sie das Gerät niemals während des Betriebs ab. Betreiben Sie das Gerät nicht in Reichweite von Kindern oder Tieren. Dieses Produkt ist kein Spielzeug. LED Leuchten sind extrem hell. Schauen Sie auf keinen Fall während des Betriebes aus kurzer Distanz in die Lichtquelle. Dies kann zu ernsthaften Augenschäden führen. Jede andere Verwendung des Gerätes als in der Bedienungsanleitung beschrieben kann das Produkt beschädigen oder Gefahren für den Benutzer durch z.B. Kurzschluss, Feuer oder einen elektrischen Schlag hervorrufen. Die Sicherheitshinweise sind in allen Fällen einzuhalten!

06 Konformität des Produktes

Der Gewährleistungsanspruch erlischt im Fall von Schäden, durch Nichtbeachtung dieser Bedienungsanleitung. Des Weiteren haften wir nicht für Folgeschäden, Schäden an Gegenständen oder Personen die durch Nichtbeachtung der Sicherheitshinweise und unsachgemäßer Bedienung/Handhabung des Gerätes oder durch Verschleiß entstehen. Produktdesign und Spezifikationen können ohne vorherige Ankündigung geändert werden. Alle Logos und Markennamen sind eingetragene Warenzeichen ihrer jeweiligen Inhaber und werden hiermit als solche anerkannt.

07 Aufbewahrung der Bedienungsanleitung

Bitte lesen Sie die Betriebsanleitung vor dem Gebrauch sorgfältig und vollständig durch. Die Betriebsanleitung ist Teil des Produkts. Sie enthält wichtige Hinweise zur Inbetriebnahme und Handhabung des Gerätes. Verwahren Sie die beiliegende Bedienungsanleitung um auch später in der Lage zu sein, nach Informationen suchen können. Wenn das Gerät verkauft oder an Dritte weitergegeben wird sind Sie verpflichtet auch die Bedienungsanleitung weiterzugeben da diese laut Gesetzgeber ein Teil des Produktes ist.

08 Gebrauch des Produktes / Installation

Vor der Verwendung ist die Vollständigkeit der mitgelieferten Teile sowie die Unversehrtheit des Produktes zu kontrollieren. Falls das Produkt Beschädigungen aufweist, darf es nicht in Betrieb genommen werden. Der Anschluss und die Installation darf ausschließlich durch autorisiertes Fachpersonal erfolgen!

Installation:

1. Entscheiden Sie sich für den Ort der Installation.
2. Freischalten.
3. Gegen Wiedereinschalten sichern.
4. Spannungsfreiheit allpolig feststellen.
5. Danach befolgen Sie bitte die Installationsanweisungen.,,Fig. 1“ auf Seite 2

09 Betrieb des Produktes

Die Sicherheitshinweise und Warnungen sind unbedingt zu beachten. Um den einwandfreien Zustand des Produktes und einen gefahrlosen Betrieb zu gewährleisten.

10 Instandhaltung des Produktes

Das Produkt kann mit einem feuchten, weichen Tuch gereinigt werden. Bitte benutzen Sie keine chemischen oder abrasiven Reinigungsmittel (wie beispielsweise Scheuermilch, Stahlwolle etc.).

11 Zubehörteile, Verbrauchsmaterialien, Ersatzteile

Für dieses Produkt sind keine Zubehör- oder Ersatzteile verfügbar.

12 Informationen zu speziellen Werkzeugen, Geräten

Zur Montage benötigen Sie, je nach Montageuntergrund, Bleistift, Wasserwaage, Bohrmaschine, Schrauber, Dübel, Schraubendreher, ggf. Seitenschneider und Abisolierzange. Kreuzschlitzschraubendreher

13 Information zur Reparatur, Austausch von Teilen

Versuchen Sie nicht das in dieser Bedienungsanleitung beschriebene Produkt zu öffnen oder gar zu zerlegen. Das Produkt kann nicht repariert werden. Im Falle eines Defektes außerhalb des Gewährleistungszeitraums ist das Gerät bei den zugelassenen Sammelstellen für Sondermüll zu entsorgen.

14 Hinweise für die Entsorgung

Altgeräte, die mit dem abgebildeten Symbol gekennzeichnet sind, dürfen nicht in den Hausmüll entsorgt werden. Sie müssen sie bei einer Sammelstelle für Altgeräte (erkundigen Sie sich bitte bei Ihrer Gemeinde) oder dem Händler, bei dem es gekauft wurde abgegeben werden. Diese stellen eine umweltgerechte Entsorgung sicher.



15 Dokumentation

Das Produkt wurde in Übereinstimmung mit allen relevanten Vorschriften und Richtlinien hergestellt und geliefert, die für alle Mitgliedsstaaten der Europäischen Union gültig sind. Das Produkt entspricht allen geltenden Vorschriften und Bestimmungen im Verkaufsland. Entsprechende Unterlagen und Zertifikate sind auf Anfrage erhältlich. Die formale Dokumentation beinhaltet mindestens die Konformitätserklärung, das Sicherheitsdatenblatt und den Prüfbericht des Produktes, ist jedoch nicht auf diese beschränkt.

16 CE-Konformität

Das Produkt stimmt mit den folgenden Normen/Direktiven überein:
LVD: 2014/35/EU, EMV: 2014/30/EU, RoHS: 2011/65/EU

17 Erklärung Symbole, Begriffe, Besonderheiten des Produktes



Handlungssymbol - Lesen Sie diese Bedienungsanleitung sorgfältig und vollständig durch.



CE ist die Abkürzung für Conformité Européenne - und bedeutet „Entspricht den EU-Richtlinien“. Mit der CE-Kennzeichnung bestätigt der Hersteller, dass dieses Produkt die geltenden europäischen Richtlinien erfüllt.

1-Ein / Aus-Funktion

DIP-SCHALTER							
1	2	3	4	5	6	7	8
1	0	0	1	0	1	1	1

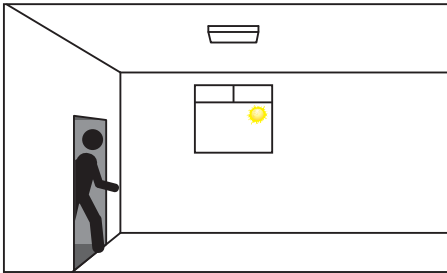

1 - Bei ausreichendem Umgebungslicht wird das Licht auch bei Bewegung nicht eingeschaltet.

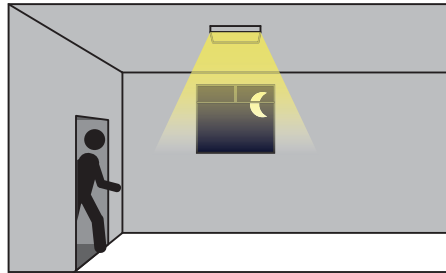

2 - Bei unzureichendem Umgebungslicht schaltet der Sensor das Licht ein, wenn eine Bewegung erkannt wird

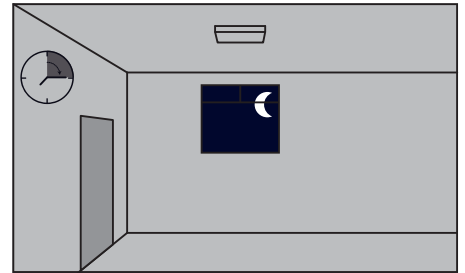

3 - Nach Ablauf der Wartezeit schaltet der Sensor das Licht aus, wenn keine Bewegung erkannt wird

2- stufige Dimmfunktion:

DIP-SCHALTER							
1	2	3	4	5	6	7	8
1	0	0	1	0	0	0	0

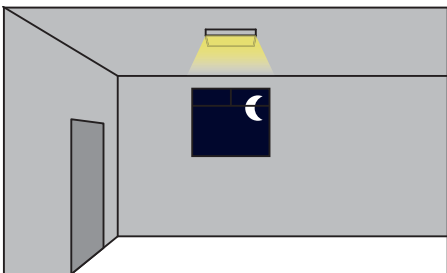

1 - Wenn keine Bewegung erkannt wird, bleibt das Licht die ganze Zeit auf einem niedrigen Lichtstärke.

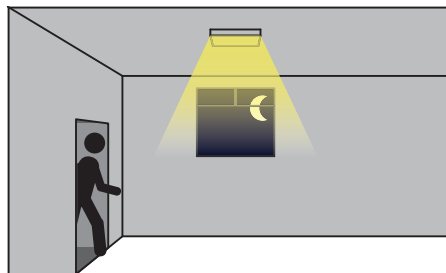

2 - Wenn eine Bewegung erkannt wird, schaltet der Sensor das Licht mit 100% Helligkeit ein.

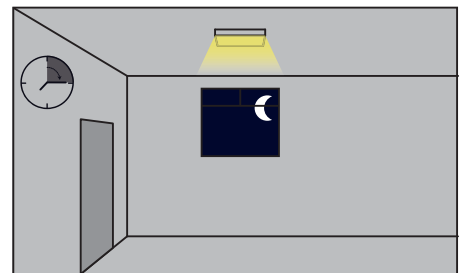

3 - Nach Ablauf der Wartezeit dimmt der Sensor das Licht auf den aktuellen niedrigen Lichtstärke, wenn keine Bewegung erkannt wird.

3- step dimming function

DIP-SCHALTER							
1	2	3	4	5	6	7	8
1	0	0	1	0	1	0	1

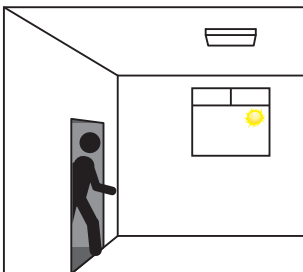

1 - Bei ausreichendem Umgebungslicht wird das Licht auch bei Bewegung nicht eingeschaltet

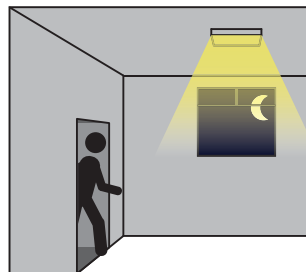

2 - Bei unzureichendem Umgebungslicht schaltet der Sensor das Licht ein, wenn eine Bewegung erkannt wird

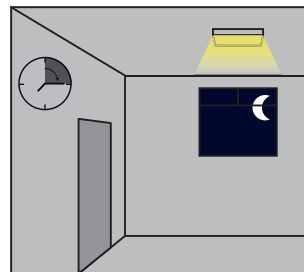

3 - Nach Ablauf der Wartezeit dimmt der Sensor das Licht bei schwachem Licht ab, wenn keine neue Bewegung erkannt wird.

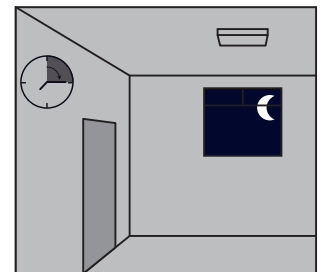

4 - Nach Ablauf der Standby-Zeit schaltet der Sensor das Licht aus, wenn im Erfassungsbereich keine Bewegung festgestellt wird.

Hinweis: Die angegebenen Dip-Switch-Einstellungen sind nur Beispiele mit beliebigen Werten und können an die Vorlieben des Benutzers angepasst werden. Alle möglichen Einstellungen finden Sie in den Tabellen auf der nächsten Seite.

Deckenmontage

Deckenhöhe: 3m
Empfindlichkeit:
100%/75%/50%/25%

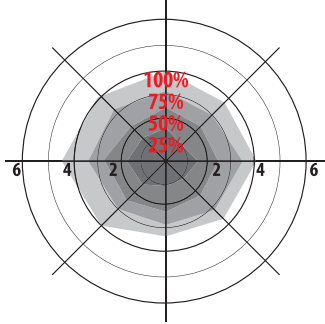

normale Bewegung
(Geschwindigkeit: 1 m/s)

Deckenhöhe: 4m(*)
Empfindlichkeit:
100%/75%

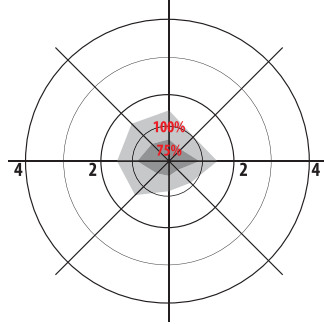

normale Bewegung
(Geschwindigkeit: 1 m/s)

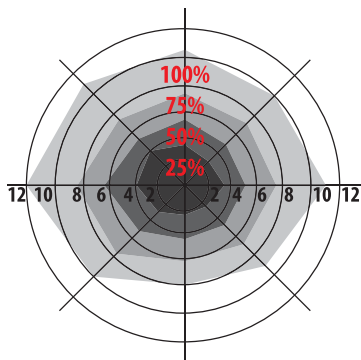

langsame Bewegung
(Geschwindigkeit: 0,3 m/s)

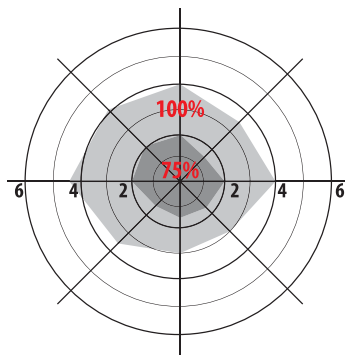

langsame Bewegung
(Geschwindigkeit: 0,3 m/s)

* Bei einer Montagehöhe von 4 m ist nur eine Erkennungsempfindlichkeit von 100% / 75% / 50% möglich. 25% Empfindlichkeit kann kein Bewegungssignal erkennen.

Wandmontage

Montagehöhe: 3m
Empfindlichkeit: 100%/75%/50%/25%

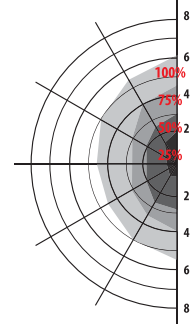

normale Bewegung
(Geschwindigkeit: 1 m/s)

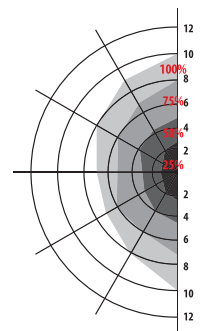

langsame Bewegung
(Geschwindigkeit: 0,3 m/s)

DIP-Schalterstellung

Erfassungsbereich (Empfindlichkeit)

	1	2	
I	EIN	EIN	100%
II	-	EIN	75%
III	EIN	-	50%
IV	-	-	25%

Wartezeit

	3	4	
I	EIN	EIN	5s
II	-	EIN	90s
III	EIN	-	3min
IV	-	-	10min

Daylight sensor

	5	6	
I	EIN	EIN	5Lux
II	-	EIN	15lux
III	EIN	-	50Lux
IV	-	-	ausschalten*

Standby Period

	7	8	
I	EIN	EIN	0s
II	-	EIN	30s
III	EIN	-	10min
IV	-	-	+∞

* Ausschalten bedeutet, dass der Tageslichtsensor nicht funktioniert. Der Sensor schaltet das Licht unabhängig vom Umgebungslicht ein, sobald eine Bewegung erkannt wird

Verpakkingsinhoud.....	14
01 Identificatie van de bedieningsinstructies.....	14
02 Algemeen.....	14
03 Unieke identificatie van het product.....	14
04 Aanpassing van het product.....	15
05 Veiligheidsgerelateerde informatie.....	15
06 Conformiteit van het product met wetgeving.....	15
07 Opslag van de bedieningsinstructies.....	15
08 Gebruik van het product / Installatie.....	15
09 Werking van het product.....	15
10 Onderhoud van het product.....	16
11 Accessoires, verbruiksgoederen, reserveonderdelen.....	16
12 Informatie over speciaal gereedschap, apparaten.....	16
13 Informatie over reparatie, vervanging van onderdelen.....	16
14 Instructies voor verwijdering.....	16
15 Documentatie.....	16
16 CE -conformiteitsverklaring.....	16
17 Verklaring symbolen, begrippen en bijzonderheden van het product.....	16
18 2710011: Sensor settings.....	17
19 Detectiepatroon.....	18

Verpakkingsinhoud

1x Waterdichte LED-armatuur zonder/met HF-Bewegingssensor
1x gebruiksaanwijzing

01 Identificatie van de bedieningsinstructies

Shada B.V, Nederland
www.shada.nl

Uitgiftedatum: 20190731 13:58

Artikelnummer: 2710010,2710011

02 Algemeen

Dit product is ontworpen voor gebruik buitenshuis/binnenshuis. Het is uitgerust met een LED module, 2 wartels (M20), Voeding en item 2710011 met Merrytek sensor.



03 Unieke identificatie van het product

Waterdichte LED-armatuur zonder/met HF-Bewegingssensor.
artikelnummer 2710010,2710011.

Het product voldoet aan de eisen van veiligheidsklasse 2.

Mate van bescherming IP65.

Meer technische informatie staat in tabel 1. („TAB 1“ op pagina 3)

04 Aanpassing van het product

Het product mag niet worden gewijzigd of aangepast. Gebruikt het apparaat niet voor andere doeleinden dan beschreven in de handleiding.

05 Veiligheidsgerelateerde informatie

Zorg bij het gebruik van het product voor voldoende ventilatie, bedek het apparaat nooit tijdens gebruik en houdt het buiten bereik van kinderen en/of dieren. Dit product is geen speelgoed, LED-lampen zijn extreem helder en het direct kijken in de lichtbron kan ernstig oogletsel veroorzaken. Elk ander gebruik van het apparaat dan beschreven in de gebruiksaanwijzing kan het product beschadigen of gevaar voor de gebruiker veroorzaken, bijv. door kortsluiting, brand of een elektrische schok. De veiligheidsinstructies moeten in alle gevallen in acht worden genomen!

06 Conformiteit van het product met wetgeving

De garantie vervalt in het geval van schade als gevolg van niet-naleving van de veiligheidsvoorschriften van het apparaat. Verder zijn wij niet aansprakelijk voor gevolgschade, schade aan voorwerpen of personen als gevolg van het niet in acht nemen van de veiligheidsinstructies en oneigenlijk gebruik/gebruik van het apparaat als gevolg van slijtage. Productontwerp en -specificaties kunnen zonder voorafgaande kennisgeving worden gewijzigd. Alle logo's en handelsnamen zijn geregistreerde handelsmerken van hun respectieve eigenaren en worden hierbij als zodanig erkend.

07 Opslag van de bedieningsinstructies

Lees de gebruiksaanwijzing zorgvuldig en volledig voor gebruik. De bedieningsinstructies maken deel uit van het product, ze bevatten belangrijke informatie over de inbedrijfstelling en het gebruik van het apparaat. Bewaar de bedieningsinstructies om later informatie te kunnen opzoeken. Als het apparaat wordt verkocht of doorgegeven aan derden, bent u verplicht om de bedieningsinstructies door te geven aangezien deze wettelijk deel uitmaken van het product.

08 Gebruik van het product / Installatie

Controleer voor gebruik de volledigheid van de geleverde onderdelen en/of het product intact is. Als het beschadigd is mag het niet in gebruik worden genomen. Dit product mag alleen geïnstalleerd worden door een gekwalificeerde electricien.

Installatie:

1. Bepaal de locatie waar u het armatuur gaat monteren.
2. Schakel de netstroom uit.
3. Beveilig tegen heraansluiting.
4. Controleer dat de polen niet meer onder spanning staan.
5. Volg de stappen op de tekeningen. („Fig. 1“ op pagina 2)

09 Werking van het product

De veiligheidsinstructies en waarschuwingen moeten in acht worden genomen om de perfecte staat van het product en een veilige werking te garanderen. Meer technische informatie staat in tabel 1. („TAB 1“ op pagina 3)

10 Onderhoud van het product

Het product kan gereinigd worden met schoon water en een zachte vochtige doek. Gebruik geen schoonmaakmiddelen die oppervlakreactieve stoffen of schuurmiddelen bevatten.

11 Accessoires, verbruiksgoederen, reserveonderdelen

Voor dit product zijn geen accessoires of reserveonderdelen leverbaar.

12 Informatie over speciaal gereedschap, apparaten

Afhankelijk van het montageoppervlak hebt u een potlood, waterpas, boormachine, schroeven, pluggen en een schroevendraaier nodig. Om het product aan te sluiten heeft u een kniptang, een striptang en een zaagtand electronica schroevendraaier nodig.

13 Informatie over reparatie, vervanging van onderdelen

Het product niet openen of demonteren! Het product kan niet worden gerepareerd. In geval van een defect buiten de garantieperiode moet het apparaat worden afgevoerd naar een erkend inzamelpunt.

14 Instructies voor verwijdering

Oude apparaten die zijn gemarkeerd met het afgebeelde symbool mogen niet met het vuilnis worden weggegooid. U dient het af te geven bij een afvalinzamelingscentrum (informeer bij uw lokale gemeenschap) of de winkel waar het is gekocht. Deze zorgen voor milieuvriendelijke verwijdering.



15 Documentatie

Het product is vervaardigd en geleverd in overeenstemming met alle relevante voorschriften en richtlijnen die geldig zijn voor alle lidstaten van de Europese Unie. Het product voldoet aan alle toepasselijke voorschriften en regelingen in het land van verkoop.

Formele documentatie is op aanvraag beschikbaar. De formele documentatie omvat, maar is niet beperkt tot, de conformiteitsverklaring, het veiligheidsinformatieblad en het product testrapport.

16 CE -conformiteitsverklaring

Dit product voldoet aan de volgende richtlijnen:

LVD: 2014/35/EU, EMC: 2014/30/EU, RoHS: 2011/65/EU

17 Verklaring symbolen, begrippen en bijzonderheden van het product.



Handelingssymbool - Leest U deze handleiding zorgvuldig en in zijn geheel door.



CE is de Afkorting voor Conformité Européenne - en betekent "is conform EU-Richtlijnen". Met deze aanduiding bevestigt de fabrikant dat dit product voldoet aan alle geldende Europese richtlijnen.

18 2710011: Sensor settings

1-Aan/Uit functie

DIP-SWITCHES							
1	2	3	4	5	6	7	8
1	0	0	1	0	1	1	1

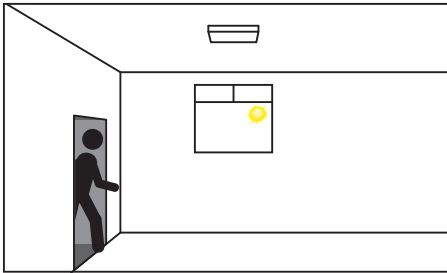

1 - Bij voldoende omgevingslicht zal het licht niet worden ingeschakeld, zelfs niet bij beweging.

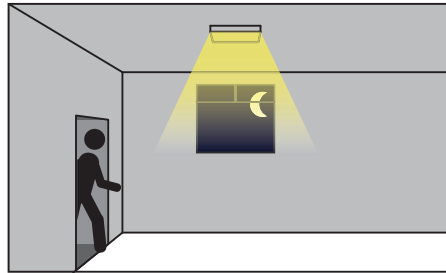

2 - Bij onvoldoende omgevingslicht schakelt de sensor het licht in wanneer er beweging wordt gedetecteerd

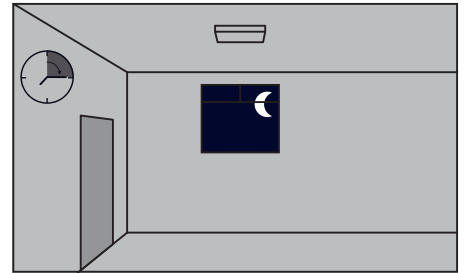

3 - Na het verstrijken van de wachttijd schakelt de sensor het licht uit wanneer er geen beweging wordt gedetecteerd.

2- stap dimming functie

DIP-SWITCHES							
1	2	3	4	5	6	7	8
1	0	0	1	0	0	0	0

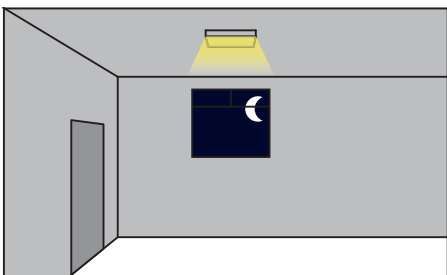

1 - Als er geen beweging wordt gedetecteerd, blijft het licht de hele tijd aan op een laag lichtniveau.

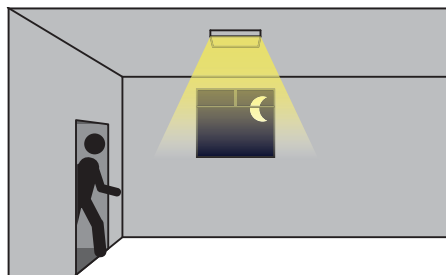

2 - Wanneer beweging wordt gedetecteerd, schakelt de sensor het licht in op 100% helderheid.

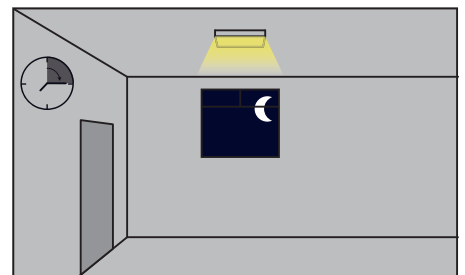

3 - Na het verstrijken van de wachttijd dimt de sensor het licht tot op het huidige lage lichtniveau, als er geen beweging wordt gedetecteerd.

3- stap dimming functie

DIP-SWITCHES							
1	2	3	4	5	6	7	8
1	0	0	1	0	1	0	1

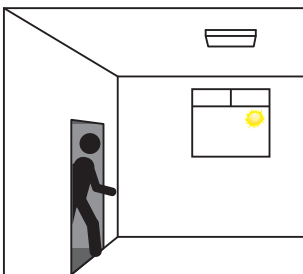

1 - Bij voldoende omgevingslicht zal het licht niet worden ingeschakeld, zelfs niet bij beweging.

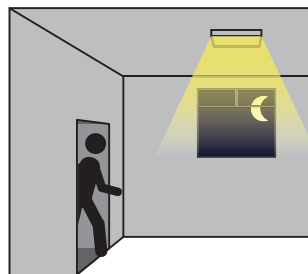

2 - Bij onvoldoende omgevingslicht schakelt de sensor het licht in wanneer er beweging wordt gedetecteerd

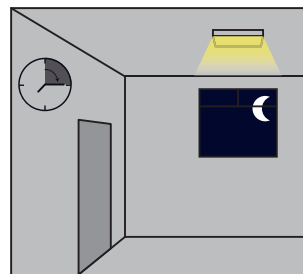

3 - Na het verstrijken van de wachttijd dimt de sensor het licht tot een laag lichtniveau als er geen nieuwe beweging wordt gedetecteerd.

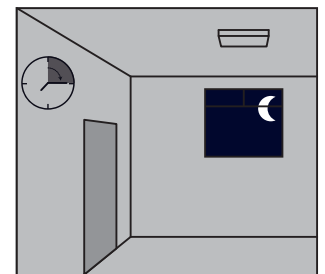

4 - Na het verstrijken van de stand-by tijd schakelt de sensor het licht uit als er geen beweging wordt gedetecteerd in de detectiezone

Opmerking: de opgegeven dip-switch-instellingen zijn slechts voorbeelden met willekeurige waarden en kunnen worden aangepast aan de voorkeur van de gebruiker. Raadpleeg voor alle mogelijke instellingen de tabellen op de volgende pagina.

plafondmontage

Plafondhoogte: 3m
gevoeligheid: 100%/75%/50%/25%

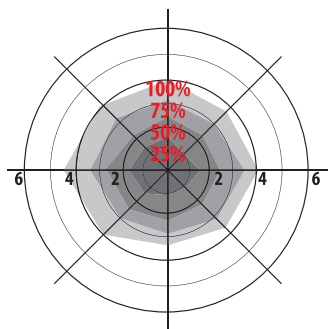

Normale beweging
(Speed:1m/s)

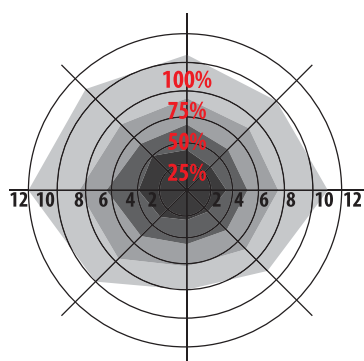

langzame beweging
(snelheid:0,3m/s)

Plafondhoogte: 4m(*)
gevoeligheid:100%/75%

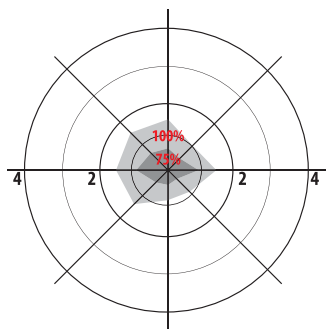

Normale beweging
(Speed:1m/s)

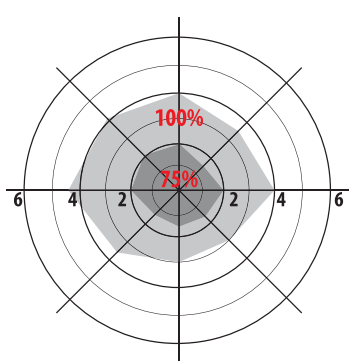

langzame beweging
(snelheid:0,3m/s)

* Slechts 100% / 75% / 50% detectiegevoeligheid is werkbaar indien geïnstalleerd op 4 m montagehoogte. 25% gevoeligheid kan geen bewegingssignaal detecteren.

Wandmontage

Montagehoogte: 3m
gevoeligheid: 100%/75%/50%/25%

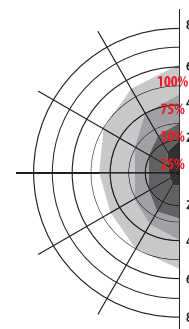

Normale beweging
(Speed:1m/s)

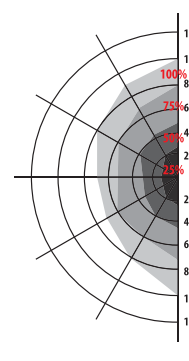

langzame beweging
(snelheid:0,3m/s)

Sensor dip-schakelaarinstelling

Detectiegebied (gevoeligheid)

	1	2	
I	AAN	AAN	100%
II	-	AAN	75%
III	AAN	-	50%
IV	-	-	25%

Wachttijd

	3	4	
I	AAN	AAN	5s
II	-	AAN	90s
III	AAN	-	3min
IV	-	-	10min

Daylight sensor

	5	6	
I	AAN	AAN	5Lux
II	-	AAN	15lux
III	AAN	-	50Lux
IV	-	-	uitgeschakeld*

Standby Period

	7	8	
I	AAN	AAN	0s
II	-	AAN	30s
III	AAN	-	10min
IV	-	-	+∞

*Uitgeschakeld wil zeggen dat de lamp inschakeld wanneer beweging wordt gedetecteerd, ongeacht de hoeveelheid omgevingslicht

